

# ARRANCADORES SUAVES

Tecnología avanzada para arranque suave de motores eléctricos



# W900 STARTER



P 102

Tempo Aceleração  
P102= 130.8 A

▲ PROG  
▼ JOG  
○  
LOC  
REM

SSW06  
SOFT-STARTER

R / 1L1 S / 3L2 T / 5L3

SSW05  
SOFT-STARTER  
Plus

MOTOR I  
P  
P  
S

START  
F  
R  
R

SERIAL P  
RS-232

13 14 2

U / 2T1 V / 4T2 W / 6T3

SSW07  
SOFT-STARTER

START TIME 0.2s 2s 10s 30s 1min

ACCEL TIME 1s 2s 5s 10s 30s 1min

DECEL TIME 1s 2s 5s 10s 30s 1min

MOTOR CURRENT 50% 100%

ON EACH START  
CN ON OVERCURRENT  
CN ON PHASE LOSS  
CN ON PHASE SEQ  
CN ON STALL  
CN ON OVERLOAD

STATUS  
FAULT  
RUN  
READY

FACTORY DEFAULT

LED FAULT I	LED READY	FAULT DESCRIPTION
1x	OFF	FREQUENCY RANGE
1x	ON	OVERTEMPERATURE
2x	OFF	UNDERVOLTAGE
2x	ON	STALL TIMEOUT
3x	OFF	BY-PASS OPEN
4x	OFF	OVERCURRENT BY-PASS BY-PASS
5x	OFF	BY-PASS-OVERCURRENT

SSW  
SOFT-STARTER

START TIME 0.2s 2s 10s 30s 1min

ACCEL TIME 1s 2s 5s 10s 30s 1min

DECEL TIME 1s 2s 5s 10s 30s 1min

MOTOR CURRENT 50% 100%

ON EACH START  
CN ON OVERCURRENT  
CN ON PHASE LOSS  
CN ON PHASE SEQ  
CN ON STALL  
CN ON OVERLOAD

STATUS  
FAULT  
RUN  
READY

FACTORY DEFAULT

LED FAULT	LED READY	FAULT DESCRIPTION
1x	OFF	FREQUENCY RANGE
1x	ON	OVERTEMPERATURE
2x	OFF	UNDERVOLTAGE
2x	ON	STALL TIMEOUT
3x	OFF	BY-PASS OPEN
4x	OFF	OVERCURRENT BY-PASS BY-PASS
5x	OFF	BY-PASS-OVERCURRENT

# Arrancadores Suaves

## Sumario

Presentación	04
Principales Funciones	06
Aplicaciones	07
Conectividad	08
SSW05	10
SSW06	12
SSW07 / SSW08	16
SSW900	20
Comparativo	25



# TECNOLOGÍA AVANZADA PARA ARRANQUE SUAVE DE MOTORES ELÉCTRICOS



Con la evolución de los procesos y de las máquinas, cada vez más se percibe la necesidad de utilizar recursos que permitan accionar los motores de forma suave y controlada. Utilizando tecnología de punta, los arrancadores suaves WEG fueron **proyectados para garantizar la mejor performance** para cada tipo de aplicación, ofreciendo recursos que permiten el arranque y la parada de motores eléctricos trifásicos de inducción, de manera simple y eficiente, protegiendo el motor y la carga contra impactos de conjugado (sacudidas) a través de la aceleración de forma gradual hasta alcanzar la rotación nominal.

Los arrancadores suaves WEG son **soluciones ideales, con excelente costo-beneficio**, para arranques y paradas de motores trifásicos de inducción, en aplicaciones que requieran control de velocidad y torque durante el arranque.



## Beneficios



Operación y  
Mantenimiento simple



Fácil instalación  
y Puesta en Marcha



Protegen el motor  
de forma eficaz



Software de  
programación gratuito



Funciones  
especiales



Excelente  
costo-beneficio

## Principales Funciones

### **Kick Start**

Ideal para aplicaciones donde las cargas, en el momento del arranque, exigen un esfuerzo extra del accionamiento en función del alto conjugado resistente, siendo necesario aplicar en el motor una tensión mayor que la ajustada en la rampa de tensión en la aceleración.

### **Pump Control**

Se trata de una configuración predefinida (específica) para sistemas de bombeo, donde normalmente es necesario establecer una rampa de tensión en la aceleración y desaceleración, además de la habilitación de protecciones en los SSW.

### **Parada por Inercia**

Los SSW llevan la tensión de salida instantáneamente a cero, implicando que el motor no produzca ningún conjugado en la carga, que a su vez, irá perdiendo velocidad, hasta que toda la energía cinética sea disipada.

### **Limitación de Corriente**

Utilizada, en la mayoría de los casos, donde la carga presenta una inercia elevada, esta función hace que el sistema red eléctrica/SSW provea al motor solamente la corriente necesaria para que sea ejecutada la aceleración de la carga.

### **Reducción del Golpe de Ariete**

La utilización de un SSW para hacer una parada suave del motor (*pump control*), reduce la chance de un eventual Golpe de Ariete.

### **Rampa de Tensión en la Desaceleración**

En la parada controlada, los SSW van gradualmente reduciendo la tensión de salida hasta un valor mínimo, en un tiempo predefinido.

### **Rampa de Tensión en la Aceleración**

Los SSW, a través del control de la variación del ángulo de disparo del puente de tiristores generan una tensión eficaz gradual y continua en su salida, creciente hasta que sea alcanzada la tensión nominal de la red.

*Nota: para mayores detalles, consulte el catálogo o el manual del usuario de cada SSW, disponibles en nuestro sitio: [www.weg.net](http://www.weg.net).*



# Aplicaciones

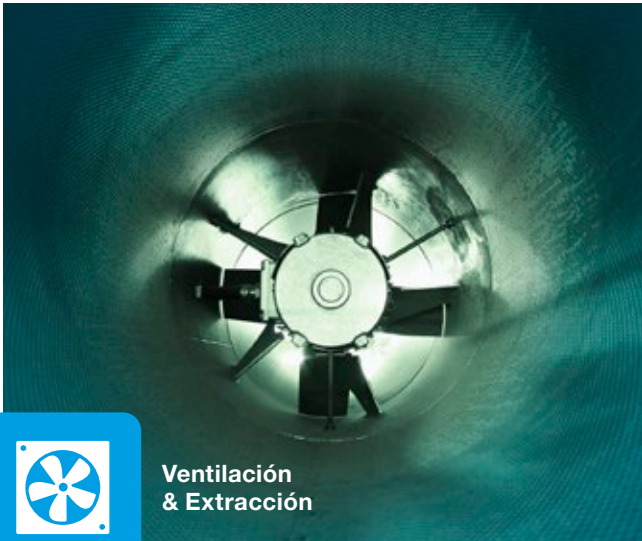

Ventilación  
& Extracción



Azúcar &  
Alcohol



Cemento &  
Minería



Agronegocios

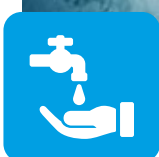

Saneamiento



Química, Petroquímica  
Petróleo & Gas



## Conectividad

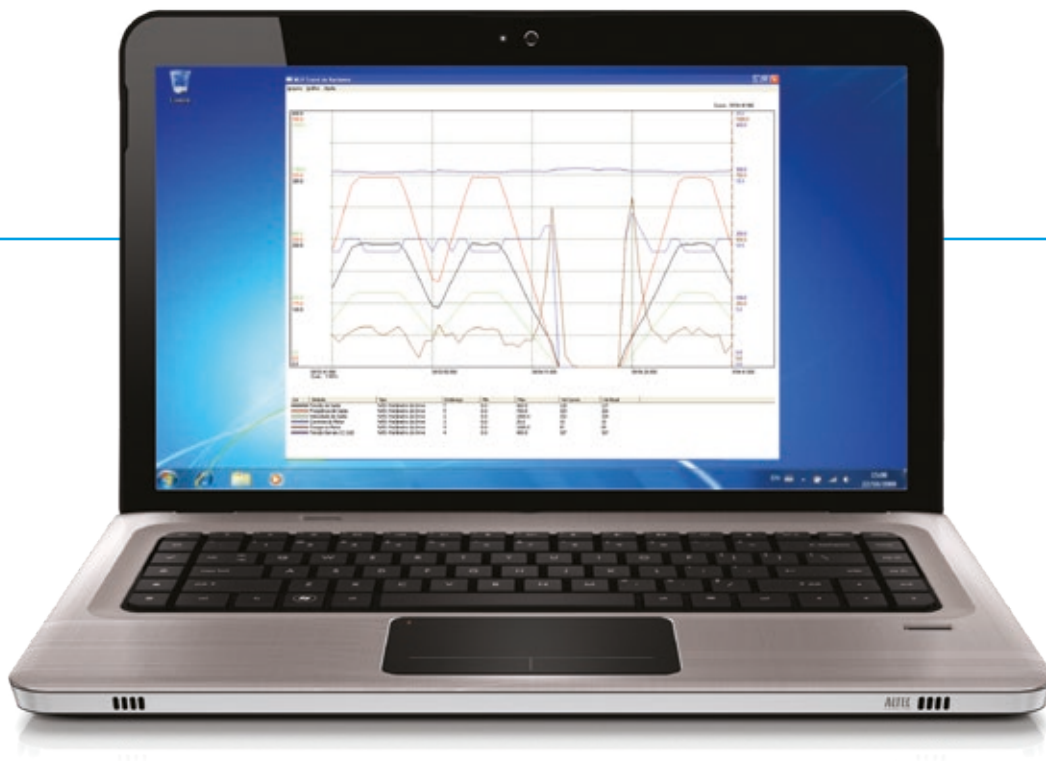

### SuperDrive G2

Con el software SuperDrive G2 es posible hacer la alteración, monitoreo y visualización gráfica de las variables del convertidor de frecuencia, a través de la conexión con una computadora.

#### Función Trend

Gráficos de tendencia para monitoreo online de parámetros y otras variables, dentro del software SuperDrive G2.

- Fácil utilización y visualización
- Gratuito en el sitio web [www.weg.net](http://www.weg.net)



### WEG Programming Suite (WPS)

Herramienta integrada que auxilia en la creación de aplicaciones de automatización, permitiendo monitoreo gráfico, parametrización y programación en lenguaje *Ladder* (IEC 61131-3) de diversas familias de productos WEG.

- Multiproductos, atendiendo a una amplia gama de productos WEG
- Multiutilización, permitiendo:
  - Parametrización de los equipos
  - Programación de los equipos en lenguaje *Ladder*
  - Monitoreo de los equipos
  - Asistencia de creación y configuración de aplicaciones en el área de automatización

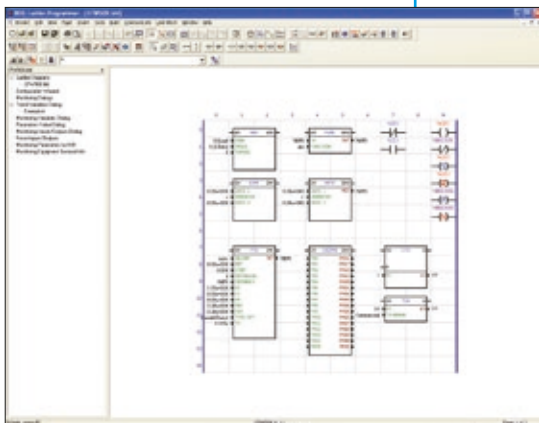
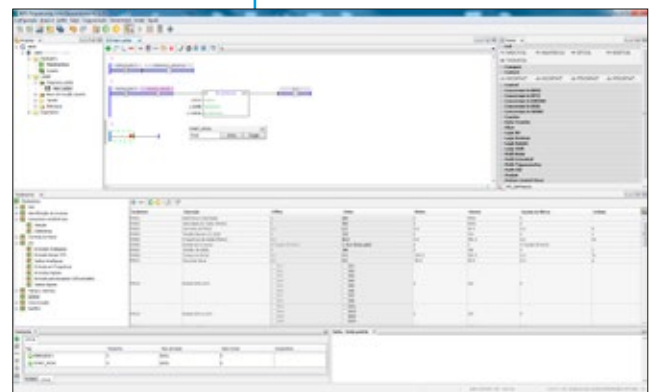

### WEG Ladder Programmer (WLP)<sup>4)</sup>

Software para ambiente Windows<sup>®</sup> que permite la programación en lenguaje *Ladder* de diversas familias de productos WEG.

- Edición del programa a través de varios bloques de funciones en *Ladder*
- Compilación del programa en *Ladder* para lenguaje compatible con los equipos
- Transferencia del programa compilado a los equipos
- Lectura del programa existente en los equipos<sup>1)</sup>
- Monitoreo online del programa que está siendo ejecutado en los equipos
- Comunicación a través de serial en RS232 o USB<sup>2)</sup> punto a punto con los equipos
- Comunicación serial em RS485 con hasta 30 equipos<sup>3)</sup>
- Ayuda online con referencia de todas las funciones y bloques existentes en el software

Notas: 1) Para equipos que soportan la funcionalidad de upload.

2) Para equipos que disponen de puerto de comunicación USB.

3) A través de convertidor RS232 para RS485 conectado en el PC.

4) Funciones válidas solamente para el SSW06 y SSW900.

# SSW05

El SSW05 es la más compacta de las llaves de arranque estática WEG, con control de dos fases del motor, *bypass* incorporado y todas las protecciones para el motor eléctrico. Con control DSP (*Digital Signal Processor*), el SSW05 es proyectado para suministrar excelente performance en el arranque y parada de motores, con excelente relación costo-beneficio. Además de eso, es fácilmente ajustable, simplificando las actividades de puesta en marcha y operaciones del día a día. Sus dimensiones compactas contribuyen a la optimización de espacios en tableros eléctricos.



## Principales Características

- Corrente: 3 a 85 A
- Tensión: 220 a 575 V
- *Bypass* incorporado
- Control con procesador digital (DSP)
- Relé térmico electrónico
- Protecciones del motor incorporadas
- Elevado rendimiento
- Compacto
- Instalación eléctrica simple
- Facilidad de operación, ajuste y mantenimiento
- Aumenta la vida útil del motor y de los equipos, eliminando impactos mecánicos
- Operación en ambientes de hasta 55 °C
- Reducción acentuada de los esfuerzos sobre los acoplamientos y dispositivos de transmisión (reductores, poleas, engranajes, correas, etc.) durante el arranque
- Interfaz de operación (IHM) remota (opcional)

## Ajustes e Indicaciones

Dip switch para habilitar/deshabilitar las protecciones del motor

LEDs para indicación de las protecciones

LEDs para indicación de estado

Ajustes de tensión de pedestal, tiempo de aceleración y desaceleración y corriente del motor

Salida para el motor

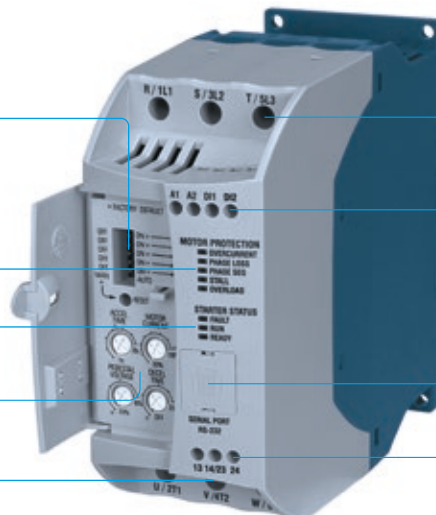

Entrada de alimentación trifásica

Alimentación de la electrónica y entradas digitales

Conector para serial o IHM remota

Salidas digitales a relé



## Certificaciones



## Especificación

Arrancador suave SSW05			Motor máximo aplicable							
Referencia	Tamaño	Corriente nominal (A)	Tensión de alimentación 220 V		Tensión de alimentación 380 V		Tensión de alimentación 440 V		Tensión de alimentación 575 V	
			Potencia		Potencia		Potencia		Potencia	
			cv	kW	cv	kW	cv	kW	cv	kW
SSW050003T2246PPZ	1	3	0,75	0,5	1,5	1,1	2	1,5	-	-
SSW050010T2246PPZ		10	3	2,2	6	4,5	7,5	5,5	-	-
SSW050016T2246PPZ		16	5	3,7	10	7,5	12,5	9,2	-	-
SSW050023T2246PPZ		23	7,5	5,5	15	11	15	11	-	-
SSW050030T2246PPZ		30	10	7,5	20	15	20	15	-	-
SSW050045T2246PPZ	2	45	15	11	30	22	30	22	-	-
SSW050060T2246PPZ		60	20	15	40	30	40	30	-	-
SSW050085T2246PPZ		85	30	22	60	45	60	45	-	-
SSW050003T4657PPZ	1	3	-	-	-	-	-	-	2	1,5
SSW050010T4657PPZ		10	-	-	-	-	-	-	7,5	5,5
SSW050016T4657PPZ		16	-	-	-	-	-	-	10	7,5
SSW050023T4657PPZ		23	-	-	-	-	-	-	20	15
SSW050030T4657PPZ		30	-	-	-	-	-	-	25	18,9
SSW050045T4657PPZ	2	45	-	-	-	-	-	-	40	30
SSW050060T4657PPZ		60	-	-	-	-	-	-	50	37,8
SSW050085T4657PPZ		85	-	-	-	-	-	-	75	56,7

## Accesorios

Modelo	Descripción
CAB-RS-1	Cable para IHM remota serial con 1 m
CAB-RS-2	Cable para IHM remota serial con 2 m
CAB-RS-3	Cable para IHM remota serial con 3 m
IHM-SSW05-RS	Interfaz hombre-máquina remota para uso con cable CAB-RS hasta 3 m

## Dimensiones y Pesos

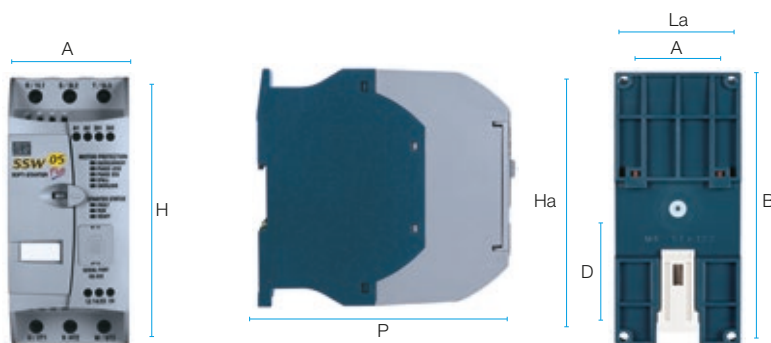

Tamaño	Ancho A (mm)		Altura H (mm)		Profundidad P (mm)	Fijación A (mm)	Fijación B (mm)	Fijación D (mm)	Fijación	Peso (kg)
	A	La	H	Ha						
1	59	60,4	130	130,7	145	51	122	61	Tornillo M4/Riel	0,74
2	79	80,4	185	185,7	172	71	177	99	Tornillo M4/Riel	1,64

Nota: La, Ha, Fijación (solamente para fijación por tornillo).

# SSW06



Desarrollada para uso industrial o profesional, la línea de arrancadores suaves WEG SSW06 es la solución ideal para arranque suave de motores eléctricos en aplicaciones que requieran alta capacidad de sobrecarga, robustez y excelente performance, ya que tiene control avanzado de las tres fases del motor, *bypass* incorporado, control de torque y funciones personalizables para diversos tipos de aplicaciones.

El SSW06 tiene rango de corriente de 10 a 1.400 A, amplia gama de accesorios y posibilita la personalización de la operación a través de PLC interno (SoftPLC).

## Principales Características

- Diagnósticos de falla con grabación de: tensión, corriente y estado del arrancador suave ante la actuación del error
- Actuación de las fallas programables
- Microcontrolador de alta performance tipo RISC 32 bits
- Relé térmico electrónico incorporado
- Tipos de control totalmente programables
- Control de torque totalmente flexible
- Limitación de picos de corriente en la red
- Limitación de caídas de tensión en el arranque
- Tensión (220 a 575 V ca) o (575 a 690 V ca)
- Fuente de alimentación de la electrónica del tipo conmutada con filtro EMC (94 a 253 V ca)
- Monitoreo de la tensión de la electrónica, posibilitando hacer *backup* de los valores de la imagen térmica del motor
- Protección de sobre y subtensión en el motor
- Protección por desbalance de tensión y corriente en el motor
- Protección de sobrecarga en el motor por sobre y sub: corriente potencia o torque
- Entrada para PTC del motor
- Eliminación de impactos mecánicos
- Reducción acentuada de los esfuerzos sobre los acoplamientos y dispositivos de transmisión (reductores, poleas, engranajes, correas, entre otros)
- Simplificación de la instalación eléctrica
- Puesta en marcha orientada
- Posibilidad de conexión estándar (3 cables) o dentro del delta del motor (6 cables)
- Todas las protecciones y funciones están disponibles en los dos tipos de conexión (única del mercado)
- Funciones de protecciones de errores en la comunicación serial o Fieldbus
- Cambio del sentido de giro
- Función JOG en frecuencia para los dos sentidos de giro sin contactor
- Tres métodos de frenado para parar el motor y la carga más rápida, con o sin contactor
- Operación en ambientes de hasta 55 °C (con reducción de corriente para modelos de 10 A a 820 A)
- Operación en ambientes de hasta 40 °C (sin reducción de corriente para modelos de 950 A a 1.400 A) por encima de 40 °C

## Certificaciones



# Especificación

Arrancador suave SSW06			Motor máximo aplicable <sup>1)</sup>											
Referencia	Tamaño	Corriente nominal (A)	Tensión de alimentación 220 V		Tensión de alimentación 380 V		Tensión de alimentación 440 V		Tensión de alimentación 525 V		Tensión de alimentación 575 V		Tensión de alimentación 690 V	
			Potencia		Potencia		Potencia		Potencia		Potencia		Potencia	
			cv	kW	cv	kW	cv	kW	cv	kW	cv	kW	cv	kW
SSW060010T2257PSZ	1	10	3	2,2	6	4,5	7,5	5,5	7,5	5,5	10	7,5	-	-
SSW060016T2257PSZ		16	5	3,7	10	7,5	12,5	9,2	12,5	9,2	15	11	-	-
SSW060023T2257PSZ		23	7,5	5,5	15	11	15	11	20	15	20	15	-	-
SSW060030T2257PSZ		30	10	7,5	20	15	20	15	25	18,5	30	22	-	-
SSW060045T2257PSZ	2	45	15	11	30	22	30	22	40	30	40	30	-	-
SSW060060T2257PSZ		60	20	15	40	30	40	30	50	37	60	45	-	-
SSW060085T2257PSZ		85	30	22	60	45	60	45	75	55	75	55	-	-
SSW060130T2257PSZ		130	50	37	75	55	100	75	125	90	125	90	-	-
SSW060170T2257PSZ	3	170	60	45	125	90	125	90	150	110	175	132	-	-
SSW060205T2257PSZ		205	75	55	150	110	150	110	200	150	200	150	-	-
SSW060255T2257PSZ	4	255	100	75	175	132	200	150	250	185	250	185	-	-
SSW060312T2257PSZ		312	125	90	200	150	250	185	300	220	300	225	-	-
SSW060365T2257PSZ		365	150	110	250	185	300	225	350	260	400	300	-	-
SSW060412T2257PSZ	5	412	150	110	300	220	350	260	440	315	450	330	-	-
SSW060480T2257PSZ		480	200	150	350	260	400	300	500	370	500	370	-	-
SSW060604T2257PSZ		604	250	185	450	330	500	370	600	450	650	485	-	-
SSW060670T2257PSZ	6	670	250	185	500	370	550	410	650	485	750	550	-	-
SSW060820T2257PSZ		820	350	260	550	410	700	525	800	600	850	630	-	-
SSW060950T2257PSH1Z <sup>2)</sup>	7	950	400	300	750	550	800	600	900	670	1.050	775	-	-
SSW060950T2257PSH2Z <sup>2)</sup>		950	400	300	750	550	800	600	900	670	1.050	775	-	-
SSW061100T2257PSH2Z <sup>3)</sup>	8	1.100	450	330	800	600	900	670	1.100	810	1.200	900	-	-
SSW061400T2257PSH2Z <sup>3)</sup>		1.400	550	410	1.000	750	1.200	900	1.400	1.050	1.500	1.100	-	-
SSW060045T5769PSZ	2	45	-	-	-	-	-	-	-	-	-	-	50	37
SSW060060T5769PSZ		60	-	-	-	-	-	-	-	-	-	-	75	55
SSW060085T5769PSZ		85	-	-	-	-	-	-	-	-	-	-	100	75
SSW060130T5769PSZ	3	130	-	-	-	-	-	-	-	-	-	-	150	110
SSW060170T5769PSZ		170	-	-	-	-	-	-	-	-	-	-	220	165
SSW060205T5769PSZ	4	205	-	-	-	-	-	-	-	-	-	-	250	185
SSW060255T5769PSZ		255	-	-	-	-	-	-	-	-	-	-	340	250
SSW060312T5769PSZ		312	-	-	-	-	-	-	-	-	-	-	430	320
SSW060365T5769PSZ		365	-	-	-	-	-	-	-	-	-	-	470	350
SSW060412T5769PSZ	5	412	-	-	-	-	-	-	-	-	-	-	500	370
SSW060480T5769PSZ		480	-	-	-	-	-	-	-	-	-	-	600	450
SSW060604T5769PSZ		604	-	-	-	-	-	-	-	-	-	-	750	550
SSW060670T5769PSZ	6	670	-	-	-	-	-	-	-	-	-	-	850	630
SSW060820T5769PSZ		820	-	-	-	-	-	-	-	-	-	-	1.000	750
SSW060950T5769PSH1Z <sup>2)</sup>	7	950	-	-	-	-	-	-	-	-	-	-	1.150	860
SSW060950T5769PSH2Z <sup>2)</sup>		950	-	-	-	-	-	-	-	-	-	-	-	1.150
SSW061100T5769PSH2Z <sup>3)</sup>	8	1.100	-	-	-	-	-	-	-	-	-	-	1.300	1.000
SSW061400T5769PSH2Z <sup>3)</sup>		1.400	-	-	-	-	-	-	-	-	-	-	-	1.700

Notas: 1) Las potencias indicadas en la tabla de arriba son para cargas del tipo bombas centrífugas y compresores (con arranque en alivio), con base en motores WEG de IV polos - 60 Hz. El dimensionamiento siempre deberá ser basado en los datos de la curva de carga, número de arranques/hora y tipo de carga de la aplicación.

2) H1 = Tensión de comando de 110 V / H2 = Tensión de comando de 220 V.

3) Los modelos de 1.100 y 1.400 A poseen comando en 220 V.

Acceda a nuestro sitio [www.weg.net](http://www.weg.net) y utilice el software gratuito SDW para dimensionamiento de los arrancadores suaves.



## Accesorios

Referencia	Descripción
HMI-SSW06-LCD	Interfaz de operación remota (IHM LCD)
KMR-SSW06	Kit marco para instalación en puerta de tablero
CAB-HMI-SSW06-1	Cable comunic IHM 1,0 m
CAB-HMI-SSW06-2	Cable comunic IHM 5,0 m
CAB-HMI-SSW06-3	Cable comunic IHM 3,0 m
CAB-HMI-SSW06-5	Cable comunic IHM 5,0 m
KRS-485	Kit de comunicación RS485
KFB-DN-SSW06	Kit de comunicación DeviceNet
KFB-PD-SSW06	Kit de comunicación Profibus-DP
KFB-PD-PV1-SSW06	Kit de comunicación Profibus DP-V1
KFB-DD-SSW06	Kit de comunicación drive profile Fieldbus DeviceNet
KFB-EN-SSW06	Kit de comunicación EtherNet/IP
KUSB	Kit de comunicación USB
KEIO	Expansión de entradas y salidas digitales
KPT100	Kit de entradas Pt-100
MIW02-P	Convertidor RS232 para RS485 con aislamiento galvánico
IP20-SSW06-M2	Kit de protección IP20 para tamaño 2
IP20-SSW06-M3	Kit de protección IP20 para tamaño 3
IP20-SSW06-M4/5	Kit de protección IP20 para tamaños 4 y 5
IP20-SSW06-M6	Kit de protección IP20 para tamaño 6
TC255A	Kit de adquisición de corriente externa, 255 A
TC312A	Kit de adquisición de corriente externa, 312 A
TC365A	Kit de adquisición de corriente externa, 365 A
TC412A	Kit de adquisición de corriente externa, 412 A
TC480A	Kit de adquisición de corriente externa, 480 A
TC604A	Kit de adquisición de corriente externa, 604 A
TC670A	Kit de adquisición de corriente externa, 670 A
TC820A	Kit de adquisición de corriente externa, 820 A
TC950A	Kit de adquisición de corriente externa, 950 A
TC1100A	Kit de adquisición de corriente externa, 1.100 A
TC1400A	Kit de adquisición de corriente externa, 1.400 A



## Dimensiones y Pesos

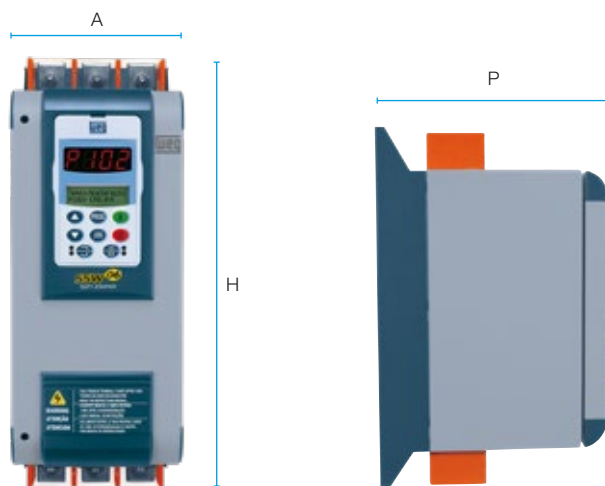

Modelo	Ancho "A" (mm)	Altura "H" (mm)	Profundidad "P" (mm)	Peso (kg)	Tamaño
10 A	130	256	182	3,3	1
16 A					
23 A					
30 A					
45 A					
60 A	132	370	244	8,5	2
85 A					
130 A					
170 A	223	440	278	18,6	3
205 A					
255 A	370	550	311	41,5	4
312 A					
365 A					
412 A					
480 A	370	650	347	55	5
604 A					
670 A					
820 A	540	795	357	120	6
950 A					
1.100 A	568	895	345	107	7
1.400 A					
1.400 A	685	1.235	433	217,5	8

# SSW07 / SSW08



Desarrollados para uso industrial o profesional, los arrancadores suaves SSW07 y SSW08 son compactos y poseen *bypass* incorporado, contribuyendo así al aumento de la vida útil del accionamiento, optimización de espacio y menor disipación de calor en tableros eléctricos.

Los arrancadores suaves SSW07 y SSW08 son equipados con las mismas funcionalidades. El SSW07 tiene control de tres fases del motor y es recomendado para accionamiento de cargas pesadas, mientras que el SSW08 tiene control de dos fases del motor y es recomendado para cargas leves a moderadas.

## Principales Características

- Corrientes: 17 a 412 A
- Tensión: 220 a 575 V
- *Bypass* incorporado
- Protección electrónica integral del motor
- Función *kick start* para arranques de cargas con elevado roce estático
- Relé térmico electrónico
- Fuente de alimentación de la electrónica del tipo conmutada con filtro EMC (110 o 220 V)
- Imagen térmica (monitoreo de la tensión de la electrónica, posibilitando el *backup* de los valores de corriente y tensión)
- Instalación eléctrica simple
- Interconexión con redes de comunicación Fieldbus: Modbus-RTU y DeviceNet (opcionales)
- Interfaz de operación - IHM (opcional)
- *Software* de programación gratuito SuperDrive G2

## Certificaciones



## Ajustes e Indicaciones

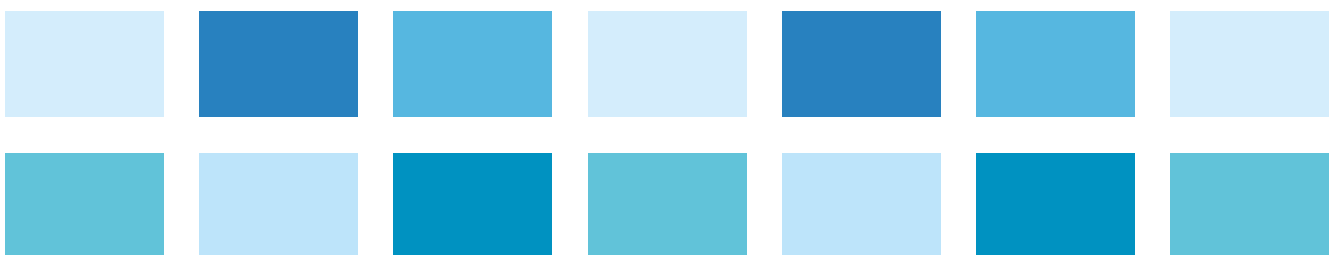
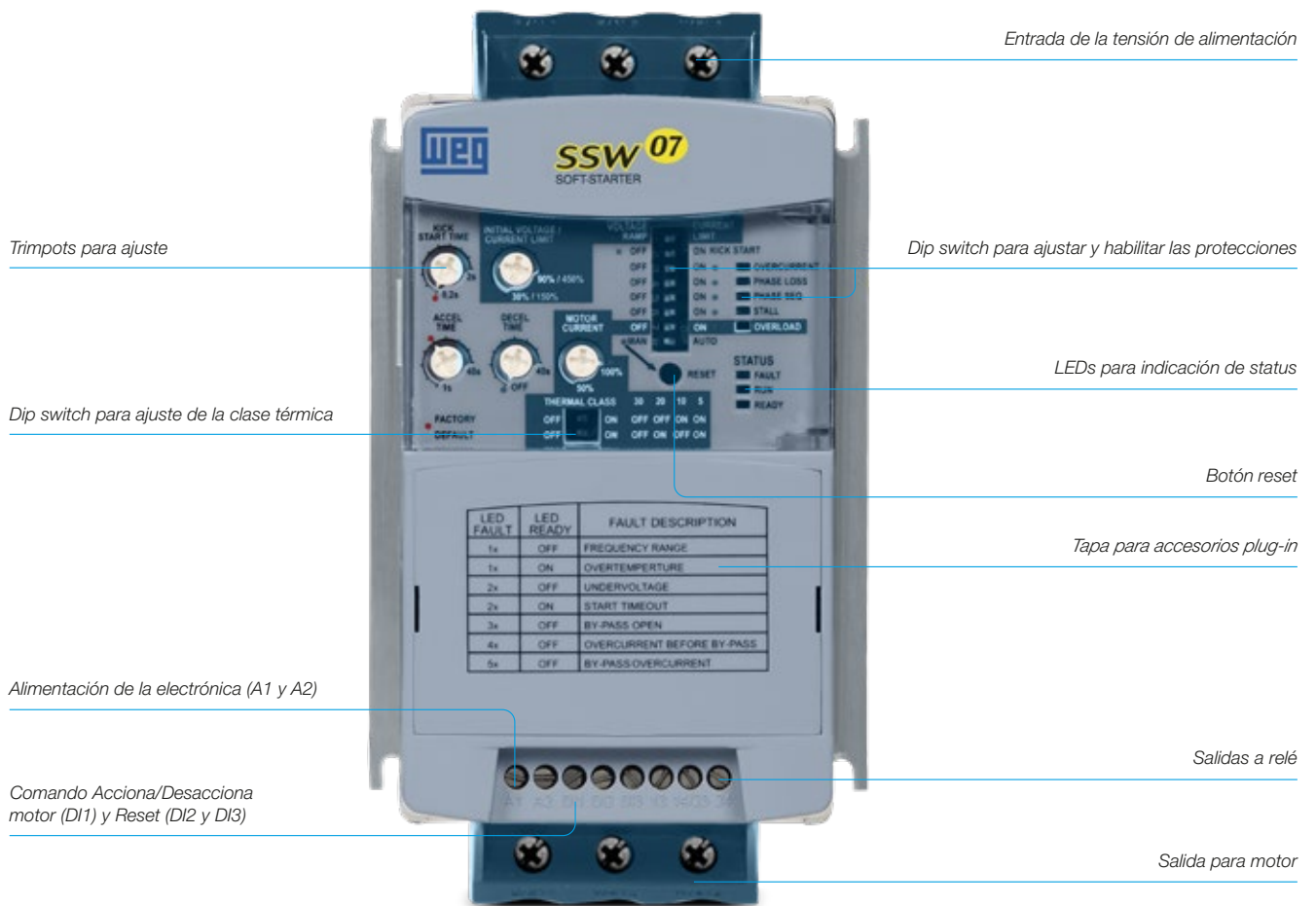

## Especificación

Arrancador suave SSW07 / SSW08			Motor máximo aplicable <sup>2)</sup>									
Referencia <sup>1)</sup>	Tamaño	Corriente nominal (A)	Tensión de alimentación 220 V		Tensión de alimentación 380 V		Tensión de alimentación 440 V		Tensão de alimentação 525 V		Tensión de alimentación 575 V	
			Potencia		Potencia		Potencia		Potencia		Potencia	
			cv	kW	cv	kW	cv	kW	cv	kW	cv	kW
SSW0x0017T5SZ	1	17	6	4,5	10	7,5	12,5	9,2	15	11	15	11
SSW0x0024T5SZ		24	7,5	5,5	15	11	15	11	20	15	20	15
SSW0x0030T5SZ		30	10	7,5	20	15	20	15	25	18,5	30	22
SSW0x0045T5SZ	2	45	15	11	30	22	30	22	40	30	40	30
SSW0x0061T5SZ		61	20	15	40	30	50	37	50	37	60	45
SSW0x0085T5SZ		85	30	22	60	40	60	45	75	55	75	55
SSW0x0130T5SZ	3	130	50	37	75	55	100	75	125	90	125	90
SSW0x0171T5SZ		171	60	45	125	90	125	90	150	110	175	132
SSW0x0200T5SZ		200	75	55	125	90	150	110	200	150	200	150
SSW0x0255T5SH1Z3)	4	255	100	75	175	130	200	150	250	185	250	185
SSW0x0255T5SH2Z33)		255	100	75	175	130	200	150	250	185	250	185
SSW0x0312T5SH1Z3)		312	125	90	200	150	250	185	300	220	300	220
SSW0x0312T5SH2Z3)		312	125	90	200	150	250	185	300	220	300	220
SSW0x0365T5SH1Z3)		365	150	110	250	185	300	220	350	260	350	260
SSW0x0365T5SH2Z3)		365	150	110	250	185	300	220	350	260	350	260
SSW0x0412T5SH1Z3)		412	150	110	300	220	350	260	440	315	450	330
SSW0x0412T5SH2Z3)		412	150	110	300	220	350	260	440	315	450	330

Notas: 1) Sustituya la "x" en el código inteligente, de acuerdo con la opción deseada, 7 para SSW07 y 8 para SSW08.

2) Las potencias indicadas en la tabla de arriba son para cargas del tipo bombas centrífugas y compresores (con arranque en alivio), con base en motores WEG de IV polos - 60 Hz. El dimensionamiento siempre deberá ser basado en los datos de la curva de carga, número de arranques/hora y tipo de carga de la aplicación. Acceda a nuestro sitio [www.weg.net](http://www.weg.net) y utilice el software gratuito SDW para dimensionamiento de los arrancadores suaves.

3) Las llaves SSW07 que contienen el código con la denominación H1 tienen alimentación de tensión de control para la ventilación en 110 V. Los modelos con la denominación H2 tienen la alimentación de tensión de control para la ventilación en 220 V.

## Acessorios

Referencia	Descripción
HMI-LOC-SSW07/08	Interfaz de operación local - IHM
HMI-SSW07-REM	Kit interfaz de operación remota (IHM LED + módulo interfaz HMI) para el SSW07
HMI-SSW08-REM	Kit interfaz de operación remota (IHM LED + módulo interfaz HMI) para el SSW08
CAB-RS-1M-SSW07/08	Cable de 1 m para conexión con IHM remota
CAB-RS-2M-SSW07/08	Cable de 2 m para conexión con IHM remota
CAB-RS-3M-SSW07/08	Cable de 3 m para conexión con IHM remota
CAB-RS-5M-SSW07/08	Cable de 5 m para conexión con IHM remota
CAB-RS-7,5M-SSW07/08	Cable de 7,5 m para conexión con IHM remota
CAB-RS-10M-SSW07/08	Cable de 10 m para conexión con IHM remota
HMI-SSW07-REM+RS485	Kit interfaz de operación remota (IHM LED + módulo interfaz HMI) + interfaz RS485 para el SSW07
HMI-SSW08-REM+RS485	Kit interfaz de operación remota (IHM LED + módulo interfaz HMI) + interfaz RS485 para el SSW08
KRS-485-SSW07/08	Kit de comunicación RS485
KFB-DN-SSW07/08	Módulo para comunicación DeviceNet
RS232-SSW07/08	Módulo para comunicación RS232
KRS232-SSW07/08	Kit con módulo y cable para comunicación RS232
CAB-SER-3M-SSW07/08	Cable de 3 m para conexión serial con PC
CAB-SER-10M-SSW07/08	Cable de 10 m para conexión serial con PC
KVEN-M2-SSW07/08	Kit de ventilación del tamaño 2 (corriente de 45 a 85 A)
KVEN-M3-SSW07/08	Kit de ventilación del tamaño 3 (corrientes de 130 a 200 A)
PTC-SSW07/08	Módulo para PTC del motor
KIP20-M3-SSW07/08	Kit IP20 para el tamaño 3 (corrientes de 130 a 200 A)
KIP20-M4-SSW07/08	Kit IP20 para el tamaño 4 (corrientes de 255 a 412 A)

## Dimensiones y Pesos

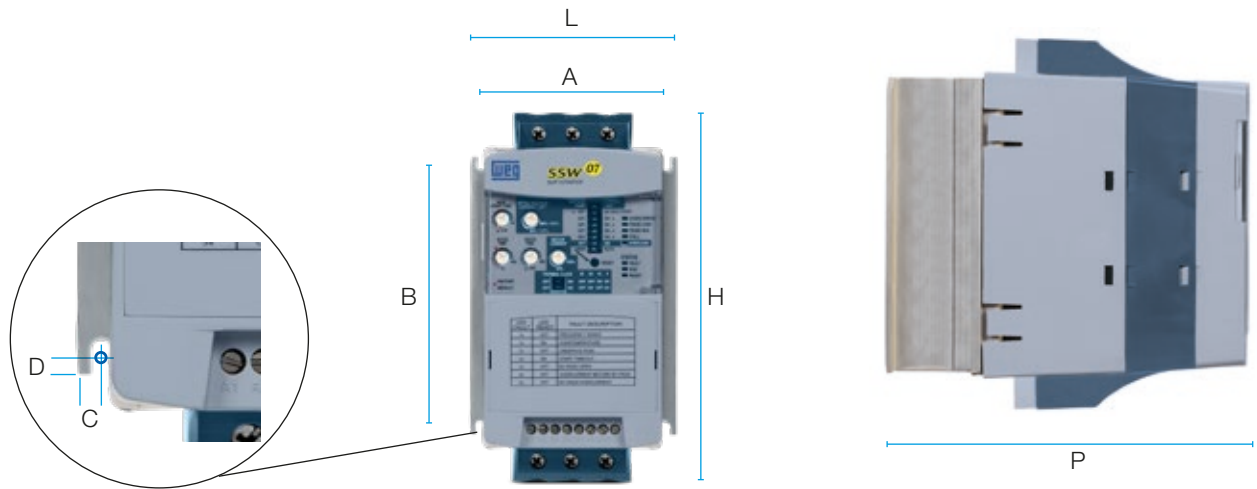

Los arrancadores suaves SSW07 y SSW08 poseen las mismas dimensiones, conforme la tabla a seguir:

Modelo	Altura H (mm)	Ancho L (mm)	Profundidad P (mm)	A (mm)	B (mm)	C (mm)	D (mm)	Tornillo p/ fijación	Peso (kg)	Grado de protección
17 A 24 A 30 A	162	95	157	85	120	5	4	M4	1,3	IP20
45 A 61 A 85 A	208	144	203	132	148	6	3,4	M4	3,3	IP20
130 A 171 A 200 A	276	223	220	208	210	7,5	5	M5	7,6	IP001)
255 A 312 A 365 A 412 A	331	227	242	200	280	15	9	M8	11,5	IP001)

Nota: 1) IP20 con kit opcional.

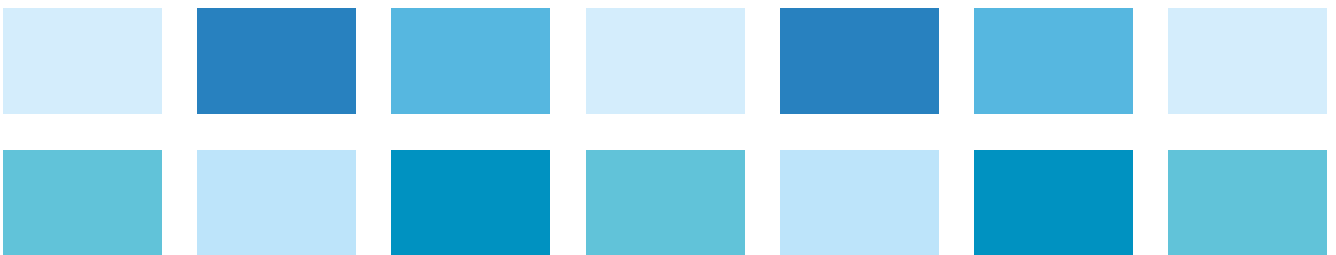

# SSW900



Uniendo practicidad e innovación, el SSW900 es la elección correcta para el control total del arranque, parada y protección de motores. Desarrollada para uso industrial o profesional, la nueva línea de arrancadores suaves permite el fácil acceso a las informaciones de la aplicación, así como ajustes de configuraciones de forma simple y rápida.

A través de una estructura de menús, la nueva interfaz de la línea SSW900 presenta una inédita experiencia de interactividad con el usuario, permitiendo ajustes y configuraciones con ayuda online sobre parámetros en la propia IHM, además de logs de registro de eventos con fecha y hora, así como asistente de programación. El equipo también cuenta con *bypass* incorporado, que contribuye al aumento de la vida útil del accionamiento, optimización de espacio y menor disipación de calor en tableros eléctricos.

## Principales Características

- Rango de corrientes de 10 A hasta 1.400 A
- Tensión de alimentación de 220 a 575 V ca
- *Puesta en Marcha* orientada
- Posibilidad de conexión estándar (3 cables) o dentro del delta del motor (6 cables)
- Eliminación de impactos mecánicos
- Función control de bombas para control inteligente de sistemas de bombeo que evitan Golpes de Ariete y overshoots de presión en las tuberías hidráulicas
- Protección térmica integral del motor
- Aumento de la vida útil del motor y equipos
- Limitación de caídas de tensión en el arranque
- Reducción acentuada de los esfuerzos sobre los acoplamientos y dispositivos de transmisión (reductores, poleas, engranajes, correas, etc.) durante el arranque
- Operación en temperatura ambiente de hasta 55 °C sin reducción de corriente<sup>1)</sup>
- Tres métodos de frenado para parar el motor y la carga más rápidamente
- *Bypass* incorporado: minimizando las pérdidas de potencia y la disipación de calor en los tiristores, proporcionando reducción de espacio, contribuyendo al ahorro de energía y aumentando la vida útil del producto

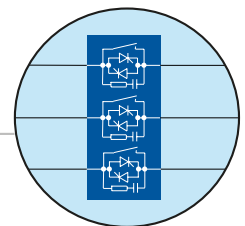

Certificaciones<sup>1)</sup>



MUCHAS  
VENTAJAS

El SSW900 puede sustituir arranques directos o arranques tipo estrella-triángulo, trayendo muchos otros beneficios a su aplicación:

- Ahorro de energía eléctrica
- Mayor protección y aumento de la durabilidad del motor eléctrico
- Diagnósticos e histórico de fallas
- Flexibilidad, ya que permite la instalación de los accesorios en la aplicación (*Plug and Play*)
- Monitoreo de las variables en modo gráfico
- Pantallas iniciales personalizables



Navegación  
por menús



Facilidad  
al instalar



Facilidad  
al operar



Facilidad  
al monitorear

Nota: 1) Tamaños A - D.

## Facilidad de Uso

### Puerto USB

Facilidad para monitoreo vía PC o actualización de *firmware*

### Keypad Destacable

Autonomía para instalación en la puerta del tablero o en la máquina

Acceso fácil a los terminales de control: entradas y salidas digitales y analógicas



Conectividad Bluetooth<sup>1)</sup>

### RTC

Reloj de tiempo real con registro de eventos con fecha y hora

### IHM Gráfica

Intuitiva, personalizable, completa

## Flexibilidad

### LED

Indicación visual de *status*

### Dois Slots

Posibilidad de utilización de dos módulos accesorios

Batería del RTC

### Enganche Rápido

Terminales destacables

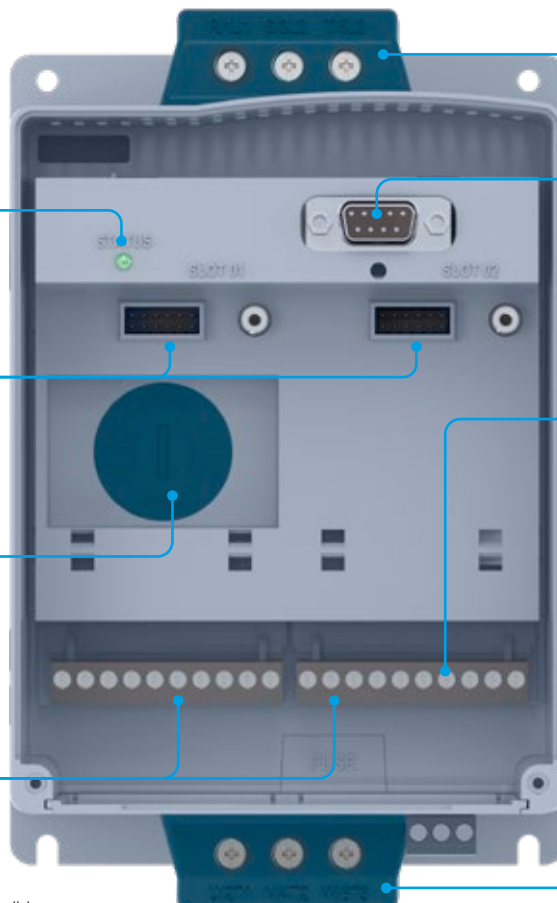

Conexión de alimentación de la red

Conexión de la IHM

### E/S

Entradas y salidas totalmente programables

- 5 entradas digitales aisladas 24 V cc
- 1 salida analógica 0-10 V cc / 4-20 mA
- 1 entrada para termistor-PTC del motor
- 3 salidas a relé 1,0 A / 240 V ca

Conexión del motor

Nota: 1) IHM con conectividad Bluetooth disponible como un accesorio. Consulte la disponibilidad para su región.

## Especificación

Los valores de potencia para el motor máximo aplicable, exhibidos en las tablas a seguir, son orientativos y válidos para motores de inducción trifásicos WEG, 4 polos, bajo condiciones de carga leve (ej.: bomba centrífuga). Las potencias de motores pueden variar conforme el fabricante o la velocidad.

### Conexión Estándar (con 3 Cables)

Modelo SSW900	Corriente nominal (A)	Tensión del motor 220/230 V		Tensión del motor 380/400 V		Tensión del motor 440/460 V		Tensión del motor 525 V		Tensión del motor 575 V	
	A	cv	kW	cv	kW	cv	kW	cv	kW	cv	kW
SSW900A0010T5E2	10	3	2,2	6	4,5	7,5	5,5	7,5	5,5	10	7,5
SSW900A0017T5E2	17	6	4,5	10	7,5	12,5	9,2	15	11	15	11
SSW900A0024T5E2	24	7,5	5,5	15	11	15	11	20	15	20	15
SSW900A0030T5E2	30	10	7,5	20	15	20	15	25	18,5	30	22
SSW900B0045T5E2	45	15	11	30	22	30	22	40	30	40	30
SSW900B0061T5E2	61	20	15	40	30	50	37	50	37	60	45
SSW900B0085T5E2	85	30	22	60	45	60	45	75	55	75	55
SSW900B0105T5E2	105	40	30	75	55	75	55	75	55	100	75
SSW900C0130T5E2	130	50	37	75	55	100	75	125	90	125	90
SSW900C0171T5E2	171	60	45	125	90	125	90	150	110	175	132
SSW900C0200T5E2	200	75	55	150	110	150	110	200	150	200	150
SSW900D0255T5Ex <sup>1)</sup>	255	100	75	175	132	200	150	250	185	250	185
SSW900D0312T5Ex <sup>1)</sup>	312	125	90	200	150	250	185	300	220	300	220
SSW900D0365T5Ex <sup>1)</sup>	365	150	110	250	185	300	225	350	260	400	300
SSW900D0412T5Ex <sup>1)</sup>	412	150	110	300	220	350	260	440	315	450	330
SSW900E0480T5Ex <sup>1)</sup>	480	200	150	350	260	400	300	500	370	500	370
SSW900E0604T5Ex <sup>1)</sup>	604	250	185	450	330	500	370	600	450	650	485
SSW900E0670T5Ex <sup>1)</sup>	670	250	185	500	370	550	410	650	485	750	550
SSW900F0820T5Ex <sup>1)</sup>	820	350	260	550	410	700	525	800	600	850	630
SSW900F0950T5Ex <sup>1)</sup>	950	400	300	750	550	800	600	900	670	1.050	775
SSW900G1100T5Ex <sup>1)</sup>	1.100	450	330	800	600	900	670	1.100	810	1.200	900
SSW900G1400T5Ex <sup>1)</sup>	1.400	550	410	1.000	750	1.200	900	1.400	1.050	1.500	1.100

Notas: 1) Para seleccionar un modelo de SSW900 con tensión de control de 110-130 V, sustituya la "x" por 3, y para seleccionar un modelo con tensión de control de 220-240 V, sustituya la "x" por 4.

Modelos  $\leq 412$  A: AC-53b 3-30:330, temperatura ambiente de 55 °C;

Modelos  $\geq 480$  A: AC-53b 3-30:690, temperatura ambiente de 40 °C;

Modelos de 45 A a 200 A: con kit de ventilación;

Motores WEG Premium o Plus, con 4 polos.

### Conexión Dentro del Delta del Motor (con 6 Cables)

Modelo SSW900	Máximo motor aplicable										
	Corriente nominal (A)	Tensión del motor 220/230 V		Tensión del motor 380/400 V		Tensión del motor 440/460 V		Tensión del motor 525 V		Tensión del motor 575 V	
A	cv	kW	cv	kW	cv	kW	cv	kW	cv	kW	
SSW900C0130T5E2	225	75	55	150	110	175	132	200	150	250	185
SSW900C0171T5E2	296	125	90	200	150	200	150	250	185	300	220
SSW900C0200T5E2	346	150	110	250	185	300	220	300	220	350	260
SSW900D0255T5Ex <sup>1)</sup>	441	175	132	300	220	350	260	400	300	450	330
SSW900D0312T5Ex <sup>1)</sup>	540	200	150	350	260	450	330	500	370	550	410
SSW900D0365T5Ex <sup>1)</sup>	631	250	185	450	330	500	370	600	450	650	485
SSW900D0412T5Ex <sup>1)</sup>	713	250	185	500	370	600	450	700	525	800	600
SSW900E0480T5Ex <sup>1)</sup>	831	350	260	600	450	700	525	800	600	900	670
SSW900E0604T5Ex <sup>1)</sup>	1.046	450	330	750	550	850	630	1.050	775	1.150	820
SSW900E0670T5Ex <sup>1)</sup>	1.160	500	370	850	630	950	700	1.150	820	1.250	920
SSW900F0820T5Ex <sup>1)</sup>	1.420	600	450	1.000	750	1.200	900	1.400	1.050	1.550	1.140
SSW900F0950T5Ex <sup>1)</sup>	1.645	720	520	1.200	900	1.400	1.030	1.650	1.200	1.800	1.325
SSW900G1100T5Ex <sup>1)</sup>	1.905	800	600	1.400	1.030	1.600	1.175	1.900	1.400	2.100	1.550
SSW900G1400T5Ex <sup>1)</sup>	2.425	1.050	775	1.750	1.290	2.000	1.475	2.450	1.800	2.650	1.950

Notas: 1) Para seleccionar un modelo de SSW900 con tensión de control de 110-130 V, sustituya la "x" por 3, y para seleccionar un modelo con tensión de control de 220-240 V, sustituya la "x" por 4.

Modelos  $\leq 412$  A: AC-53b 3-25:335, temperatura ambiente de 55 °C;

Modelos  $\geq 480$  A: AC-53b 3-25:695, temperatura ambiente de 40 °C;

Modelos de 130 A a 200 A: con kit de ventilación;

Motores WEG Premium o Plus, con 4 polos.

## Accesorios

Accesorio	Descripción	Imagen
<b>Accesorios para comunicación y control - Slots 1 y 2</b>		
SSW900-CAN-W	Módulo <i>plug-in</i> de comunicación CANopen y DeviceNet	
SSW900-CRS485-W	Módulo <i>plug-in</i> de comunicación Modbus-RTU	
SSW900-CDN-N	Módulo <i>plug-in</i> de comunicación Anybus - DeviceNet	
SSW900-CPDP-N	Módulo <i>plug-in</i> de comunicación Anybus - Profibus-DP	
SSW900-CETH-IP-N	Módulo <i>plug-in</i> de comunicación Anybus - EtherNet/IP	
SSW900-CMB-TCP-N	Módulo <i>plug-in</i> de comunicación Anybus - Modbus-TCP	
SSW900-CPN-IO-N	Módulo <i>plug-in</i> de comunicación Anybus - PROFINET IO	
SSW900-CETH-W <sup>1)</sup>	Módulo <i>plug-in</i> de comunicación EtherNet/IP	
SSW900-HMI-BLT	Interfaz de operación remota con comunicación Bluetooth	
SSW900-PT100-W	Módulo <i>plug-in</i> de temperatura para sensores Pt-100 - 6 canales	
<b>Accesorios para instalación mecánica</b>		
SSW900-KVT-02	Kit ventilación del tamaño B (corrientes de 45 a 105 A)	
SSW900-KVT-03	Kit ventilación del tamaño C (corrientes de 130 a 200 A)	
SSW900-KIP-03	Kit IP20 para el tamaño C (corrientes de 130 a 200 A)	
SSW900-KIP-04	Kit IP20 para el tamaño D (corriente de 255 a 412 A)	
SSW900-PROT-M3	Kit protección contra toque para el tamaño C (corrientes de 130 a 200 A)	
SSW900-PROT-M4	Kit protección contra toque para el tamaño D (corrientes de 255 a 412 A)	
SSW900-PROT-M5	Kit protección contra toque para el tamaño E (corrientes de 480 a 670 A)	
<b>Otros accesorios</b>		
SSW900-KMD-CB01	Kit marco para IHM + cable de 1 m	-
SSW900-KMD-CB02	Kit marco para IHM + cable de 2 m	-
SSW900-KMD-CB03	Kit marco para IHM + cable de 3 m	-
SSW900-KMD-CB05	Kit marco para IHM + cable de 5 m	-
SSW900-KMD-CB07	Kit marco para IHM + cable de 7,5 m	-
SSW900-KMD-CB10	Kit marco para IHM + cable de 10 m	-
SSW900-KMD-CB20	Kit marco para IHM + cable de 20 m	-
SSW900-KECA-10	Kit de adquisición de corriente para 10 A	-
SSW900-KECA-17	Kit de adquisición de corriente para 17 A	-
SSW900-KECA-24	Kit de adquisición de corriente para 24 A	-
SSW900-KECA-30	Kit de adquisición de corriente para 30 A	-
SSW900-KECA-45	Kit de adquisición de corriente para 45 A	-
SSW900-KECA-61	Kit de adquisición de corriente para 61 A	-
SSW900-KECA-85	Kit de adquisición de corriente para 85 A	-
SSW900-KECA-105	Kit de adquisición de corriente para 105 A	-
SSW900-KECA-130	Kit de adquisición de corriente para 130 A	-
SSW900-KECA-171	Kit de adquisición de corriente para 171 A	-
SSW900-KECA-200	Kit de adquisición de corriente para 200 A	-
SSW900-KECA-255	Kit de adquisición de corriente para 255 A	-
SSW900-KECA-312	Kit de adquisición de corriente para 312 A	-
SSW900-KECA-365	Kit de adquisición de corriente para 365 A	-
SSW900-KECA-412	Kit de adquisición de corriente para 412 A	-
SSW900-6BAR-E	Kit con seis barras para carcasa E (Corrientes de 480 a 670 A)	-
SSW900-6BAR-F	Kit con seis barramientos para el tamaño F (corrientes de 820 y 950 A)	-
SSW900-3BAR-G	Kit con tres barramientos para el tamaño G (corrientes de 1.100 e 1.400 A)	-

Nota: 1) Aguardar liberación de ventas.

## Instalación del Accesorio

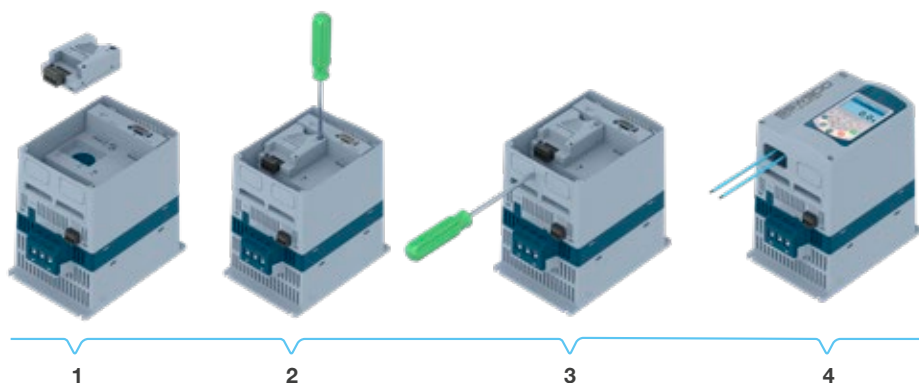

## Dimensiones

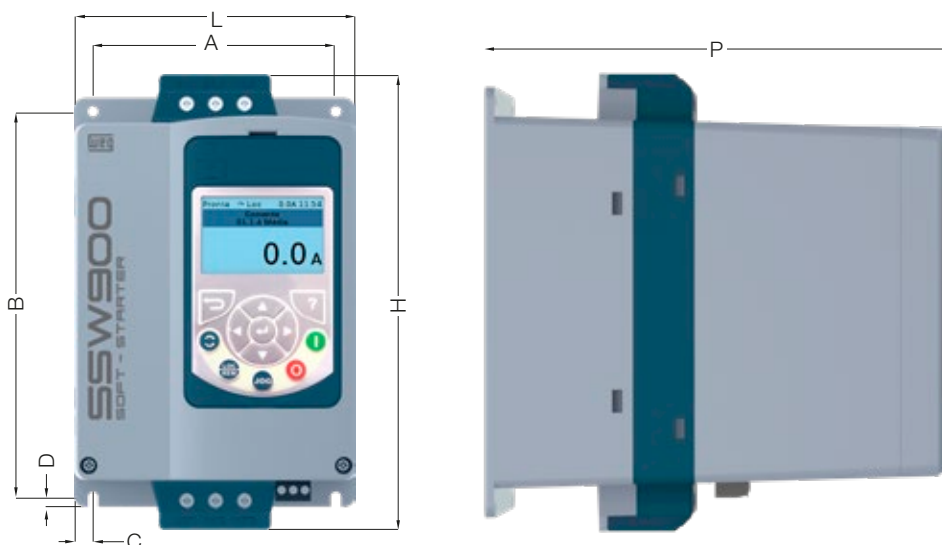

Tamaño de la carcasa	Altura (H) mm (in)	Ancho (L) mm (in)	Profundidad (P) mm (in)	A mm (in)	B mm (in)	C mm (in)	D mm (in)	Tornillo para fijación	Peso (kg) (lb)	Grado de protección
A	200 (7,87)	127 (5)	203 (7,99)	110 (7,33)	175 (6,88)	8,5 (0,33)	4,3 (0,16)	M4	1,93 (4,25)	IP20
B	208 (8,18)	144 (5,66)	260 (10,23)	132 (5,19)	148 (5,82)	6 (0,23)	3,4 (0,13)	M4	4,02 (8,86)	IP20
C	276 (10,86)	223 (8,77)	261 (10,27)	208 (8,18)	210 (8,26)	7,5 (0,29)	5 (0,19)	M5	6,55 (14,44)	IP20 <sup>1)</sup>
D	331 (13,03)	227 (8,93)	282 (11,10)	200 (7,87)	280 (11,02)	15 (0,59)	9 (0,35)	M8	12,83 (28,28)	IP20 <sup>1)</sup>
E	575 (22,63)	390 (15,35)	260 (10,23)	270 (10,62)	480 (18,89)	56 (2,20)	10 (0,40)	M8	38 (83,75)	IP00
F	760 (29,92)	464 (18,27)	316 (12,44)	320 (12,60)	625 (24,61)	72 (2,83)	10 (0,39)	M8	75,40 (166,23)	IP00
G	914 (35,98)	539 (21,22)	316 (12,44)	369 (14,53)	732 (28,82)	85 (3,35)	12 (0,47)	M10	107,20 (236,34)	IP00

Nota: 1) IP20 con kit opcional.

## Comparativo

Comparativo		SSW05	SSW06	SSW07	SSW08	SSW900
Rango de corriente		3 - 85 A	10 - 1.400 A	17 - 412 A	17 - 412 A	10 - 1.400 A
Alimentación	Tensión de potencia	220 - 460 V ca (+10%, -15%) 460 - 575 V ca (+10%, -15%)	220 - 575 V ca (+10%, -15%) 220 - 690 V ca (+10%, -15%)	220 - 575 V ca (+10%, -15%)	220 - 575 V ca (+10%, -15%)	220 - 575 V ca (+10%, -15%)
	Frecuencia	50 / 60 Hz	50 / 60 Hz (±10%)	50 / 60 Hz (±10%)	50 / 60 Hz (±10%)	50 / 60 Hz (±10%)
	Tensión de control	90 - 250 V ca	110 - 230 V ca (+10%, -15%)	110 - 240 V ca (+10%, -15%)	110 - 240 V ca (+10%, -15%)	110 - 240 V ca (+10%, -15%)
Grado de protección		IP00	IP00 (kit IP20 opcional)	IP20 hasta 85 A IP00 por encima de 85 A (kit IP20 opcional)	IP20 hasta 85 A IP00 por encima de 85 A (kit IP20 opcional)	IP20 hasta 85 A IP00 por encima de 85 A (kit IP20 opcional para los tamaños C y D)
Régimen de sobrecarga	Normal	300% por 10s, 4 arranques por hora	Hasta 670 A: 300% por 30s, 10 arranques por hora Arriba de 820 A: 300% por 30s, 5 arranques por hora	300% por 30s, 10 arranques por hora	300% por 20s, 10 arranques por hora	Hasta 412 300% por 30s, 10 arranques por hora (tamaños A y D estándar o B y C con kit de ventilación) Arriba de 480 A: 300% por 30s, 5 arranques por hora
Fases controladas		2 fases	3 fases	3 fases	2 fases	3 fases
Bypass integrado		Sí	Sí, hasta 820 A	Sí	Sí	Sí
Conexión dentro del delta		No	Sí, por encima de 30 A	No	No	Sí, por encima de 105 A
Tensión inicial		30 - 80%	25 - 90%	30 - 90%	30 - 90%	25 - 90%
Tiempo de arranque		Sí, 1 a 20s	Sí, 1 a 999s	Sí, 1 a 999s	Sí, 1 a 999s	Sí, 1 a 999s
Tiempo de parada		Sí, 1 a 20s	Sí, 1 a 999s	Sí, 1 a 240s	Sí, 1 a 240s	Sí, 1 a 999s
Métodos de frenado	Frenado por reversión	No	Sí (necesita dos contactores externos)	No	No	Sí (necesita dos contactores externos)
	Frenado CC	No	Sí	No	No	Sí
	Optimal Braking	No	Sí	No	No	Sí
Tipos de control	Rampa de tensión	Sí	Sí	Sí	Sí	Sí
	Rampa de corriente	No	Sí	No	No	Sí
	Límite de corriente	No	Sí	Sí	Sí	Sí
	Kick start	No	Sí	Sí	Sí	Sí
	Control de torque	No	Sí	No	No	Sí
	Control de bombas	No	Sí	No	No	Sí
Entradas	Digital	2 (110 - 230 V ca), sendo una programable	6 (24 V cc) programables	3 (110 - 240 V ca) programables	3 (110 - 240 V ca) programables	5 (24 V cc) programables
	PTC del motor	No	Sí (standard)	Sí (kit accesorio)	Sí (kit accesorio)	Sí (standard)
Salidas	Relé	1 salida a relé con contacto NA, 250 V ca, 1 A, programable	2 salidas a relé con contacto NA y 1 salida con contacto NA/NF, 250 V ca, 1 A, programables	2 salidas a relé con contacto NA, 250 V ca, 1 A, programables	2 salidas a relé con contacto NA, 250 V ca, 1 A, programables	2 salidas a relé con contacto NA y 1 salida con contacto NA/NF, 250 V ca, 1 A, programables
	Analógica	No	1 programable (1x 0-10 V cc) 1 programable (1x 4-20 mA)	No	No	1 programable (1x 0-10 V cc o 1x 4-20 mA)
Comunicación		RS232C <sup>1)</sup>	USB <sup>2)</sup> , CAN <sup>2)</sup> , RS232 <sup>3)</sup> , Ethernet <sup>2)</sup> o RS485 <sup>2)</sup>	CAN <sup>2)</sup> , RS232 <sup>2)</sup> o RS485 <sup>2)</sup>	CAN <sup>2)</sup> , RS232 <sup>2)</sup> o RS485 <sup>2)</sup>	USB <sup>3)</sup> , CAN <sup>2)</sup> , Ethernet <sup>2)</sup> , RS485 <sup>2)</sup> o Bluetooth <sup>2)</sup>
Protocolos Fieldbus		Modbus-RTU	DeviceNet, Profibus DP, Profibus DP-V1, EtherNet/IP, Modbus-TCP y Modbus-RTU	Modbus-RTU y DeviceNet	Modbus-RTU y DeviceNet	DeviceNet, Profibus DP, Profibus DP-V1, EtherNet/IP, Modbus-TCP, PROFINET IO, CANopen y Modbus-RTU
IHM		Opcional, <i>display</i> LED remota	<i>Display</i> LED 7 segmentos incorporado Opcional: <i>display</i> LCD local ou remoto	Opcional, <i>display</i> LED local ou remoto	Opcional, <i>display</i> LED local ou remoto	IHM local destacable incorporada, con <i>display</i> LCD gráfico IHM con conectividad Bluetooth disponible como un accesorio.

Notas: 1) Interfaz incorporada para conexión de IHM externa o a la red RS485, a través de convertidor MIW02.

2) Interfaz disponible a través de accesorio.

3) Interfaz disponible en el producto estándar.

## Comparativo

Comparativo		SSW05	SSW06	SSW07	SSW08	SSW900
Protecciones		Pérdida de fase	Pérdida de fase en la alimentación y en el motor	Pérdida de fase en la alimentación y en el motor	Pérdida de fase en la alimentación y en el motor	Pérdida de fase en la alimentación y en el motor
		Rotor bloqueado	Rotor bloqueado	Rotor bloqueado	Rotor bloqueado	Rotor bloqueado
		Sobrecarga en el motor	Sobrecarga en el motor	Sobrecarga en el motor	Sobrecarga en el motor	Sobrecarga en el motor
		Sobrecorriente	Sobre y subcorriente en el motor	Sobre y subcorriente en el motor	Sobre y subcorriente en el motor	Sobre y subcorriente en el motor
		-	Sobretemperatura en el motor y en el arrancador suave	Sobretemperatura en el motor y en el arrancador suave	Sobretemperatura en el motor y en el arrancador suave	Sobretemperatura en el motor y en el arrancador suave
		-	Falla en el tiristor	Falla en el tiristor (sobrecalentamiento)	Falla en el tiristor (sobrecalentamiento)	Falla en el tiristor
		Secuencia de fases	Secuencia de fases	Secuencia de fases	Secuencia de fases	Secuencia de fases
		-	Subtensión en la electrónica	Subtensión en la electrónica	Subtensión en la electrónica	Subtensión en la electrónica
		-	Falha en <i>bypass</i>	Falha en <i>bypass</i>	Falha en <i>bypass</i>	Falha en <i>bypass</i>
		-	Sub y sobrecorriente antes del cierre del <i>bypass</i>	Sobrecorriente antes del cierre del <i>bypass</i>	Sobrecorriente antes del cierre del <i>bypass</i>	Sub y sobrecorriente antes del cierre del <i>bypass</i>
		-	Frecuencia de la red fuera del rango	Frecuencia de la red fuera del rango	Frecuencia de la red fuera del rango	Frecuencia de la red fuera del rango
		-	Desbalance de tensión y corriente	Desbalance de tensión y corriente	Desbalance de tensión y corriente	Desbalance de tensión y corriente
		Falla interna	Falla interna	Falla interna	Falla interna	Falla interna
		-	Aviso por alarmas antes de entrar en falla	-	-	Aviso por alarmas antes de entrar en falla
		-	Sobre y subtensión en la potencia	-	-	Sobre y subtensión en la potencia
		-	Falta a tierra	-	-	Falta a tierra
		-	Motor no conectado	-	-	Motor no conectado
		-	Conexión incorrecta del motor	-	-	Conexión incorrecta del motor
		-	Sobre y subtorque	-	-	Sobre y subtorque
		-	Sobre y subpotencia	-	-	Sobre y subpotencia
	-	Tiempo de arranque excedido	-	-	Tiempo de arranque excedido	
Condiciones ambiente	Temperatura	0 - 55 °C sin <i>derating</i>	Hasta 820 A: 0 - 55 °C sin <i>derating</i> Por encima de 820 A: 0 - 40 °C sin <i>derating</i>	0 - 55 °C sin <i>derating</i>	0 - 55 °C sin <i>derating</i>	0 - 55 °C sin <i>derating</i> (tamaños A al D) 0 - 40 °C sin <i>derating</i> (tamaños E, F y G)
	Humedad	0 - 90%, sin condensación	20 - 90%, sin condensación	5 - 90%, sin condensación	5 - 90%, sin condensación	5 - 90%, sin condensación
	Altitud	Hasta 1.000 m sin <i>derating</i> 1.000 - 4.000 m con de 1% cada 100 m	Hasta 1.000 m sin <i>derating</i> 1.000 - 4.000 m con de 1% cada 100 m	Hasta 1.000 m sin <i>derating</i> 1.000 - 4.000 m con de 1% cada 100 m	Hasta 1.000 m sin <i>derating</i> 1.000 - 4.000 m con de 1% cada 100 m	Hasta 1.000 m sin <i>derating</i> 1.000 - 4.000 m con de 1% cada 100 m
Otros recursos	Comunicación con PC	Sí	Sí	Sí	Sí	Sí
	Función SoftPLC	No	Sí	No	No	Sí

# La presencia global es esencial. Entender lo que usted necesita también.

## Presencia Global

Con más de 30.000 colaboradores en todo el mundo, somos uno de los mayores productores mundiales de motores eléctricos, equipos y sistemas electro-electrónicos. Estamos constantemente expandiendo nuestro portafolio de productos y servicios con conocimiento especializado y de mercado. Creamos soluciones integradas y personalizadas que van desde productos innovadores hasta asistencia postventa completa.

Con el *know-how* de WEG, la **Línea de Arrancadores Suaves** es la elección adecuada para su aplicación y su negocio, con seguridad, eficiencia y fiabilidad.



**Disponibilidad** es contar con una red global de servicios



**Alianza** es crear soluciones que satisfagan sus necesidades



**Competitividad** es unir tecnología e innovación

## Conozca

Productos de alto desempeño y fiabilidad para mejorar su proceso productivo.

Excelencia es desarrollar soluciones que aumentan la productividad de nuestros clientes, con una línea completa para automatización industrial.



Acceda a: [www.weg.net](http://www.weg.net)



[youtube.com/wegvideos](https://youtube.com/wegvideos)

Para las operaciones  
WEG en todo el mundo  
visite nuestro sitio web



[www.weg.net](http://www.weg.net)



AUTOMATIZACIÓN

 +55 47 3276.4000

 [automacao@weg.net](mailto:automacao@weg.net)

 Jaraguá do Sul - SC - Brasil

Cod: 50024195 | Rev: 11 | Fecha (m/a): 07/2020.

Los valores demostrados pueden ser cambiados sin aviso previo.  
La información contenida son valores de referencia.